

BeoLab 11

Handleiding

BANG & OLUFSEN

WAARSCHUWING: Om het risico op brand of elektrische schokken te beperken, mag dit apparaat niet worden blootgesteld aan regen of vocht. Stel dit apparaat niet bloot aan druppelend of opspattend water en plaats geen objecten die gevuld zijn met water, zoals een vaas, op het apparaat.

Om dit apparaat volledig los te koppelen van het lichtnet, trekt u de netstekker uit het stopcontact. De netstekker moet gemakkelijk toegankelijk blijven.



Het symbool van de bliksemschicht met pijlpunt in een gelijkzijdige driehoek is bedoeld om de gebruiker te waarschuwen voor een niet-geïsoleerd 'gevaarlijk voltage' in het apparaat dat sterk genoeg is om een risico op elektrische schokken te vormen voor mensen.



Het uitroepteken in een gelijkzijdige driehoek is bedoeld om de gebruiker te waarschuwen voor de aanwezigheid van belangrijke bedienings- en onderhoudsinstructies in de handleiding van het product.

Zodra u klaar bent met het installeren van de subwoofer, zoals beschreven op de volgende pagina's, kunt u het hele systeem weer aansluiten op het lichtnet. De indicator gaat rood branden, waarmee wordt aangegeven dat de subwoofer in stand-by staat en klaar is voor gebruik. Als de subwoofer niet wordt gebruikt, laat u deze in de stand-bymodus staan.

OPMERKING! De subwoofer is ontworpen om zichzelf te beschermen als de actieve luidsprekereenheid oververhit raakt. Het beveiligingscircuit van de subwoofer wordt mogelijk ingeschakeld wanneer het apparaat een tijd lang bij een hoog volume wordt gebruikt.

In- en uitschakelen – indicator

Als u uw Bang & Olufsen-systeem inschakelt, wordt meteen ook de subwoofer ingeschakeld. Het rode stand-by lampje wordt groen om aan te geven dat de subwoofer is ingeschakeld.

Als u uw systeem uitschakelt of het geluid dempt, verschijnt onmiddellijk het rode indicatorlampje om aan te geven dat de subwoofer niet wordt gebruikt.

Subwooferbeveiliging

Als de actieve luidsprekereenheid oververhit raakt, zal de subwoofer onmiddellijk het geluidsniveau verlagen. Zodra de situatie is gestabiliseerd, wordt het geluidsniveau langzaam hersteld. Als de subwoofer voortdurend wordt gebruikt bij een zeer hoog volume, zal het geluid uiteindelijk volledig worden gedempt.

Als de subwoofer het geluid dempt, wordt het indicatorlampje oranje.

Het geluid herstellen:

- > Trek de netstekker van de subwoofer uit het stopcontact.
- > Laat de actieve luidsprekereenheid afkoelen.
- > Sluit de subwoofer weer aan op het stroomnet.

Als dit probleem zich blijft voordoen, neem dan contact op met uw Bang & Olufsen-dealer.

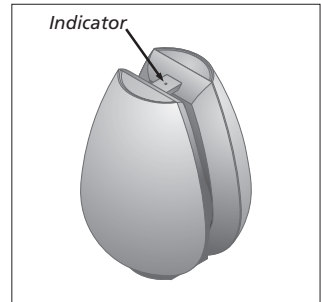

De subwoofer reinigen

Verwijder stof van de buitenkant met een zachte, droge doek. Verwijder indien nodig vlekken of vuil met een zachte vochtige doek en een oplossing van water en mild reinigingsmiddel, zoals afwasmiddel.

Gebruik nooit alcohol of andere oplosmiddelen om onderdelen van de subwoofer te reinigen!

OPMERKING! Langdurige blootstelling aan hard geluid kan uw gehoor beschadigen.

De subwoofer installeren

Wij raden u aan de volgende procedure te volgen:

- Trek de netstekker van uw systeem uit het stopcontact.
- Plaats de subwoofer volgens de richtlijnen in '*De subwoofer aanpassen aan uw installatie*' (p. 8). Voor informatie over het bevestigen van de subwoofer aan een van de optionele accessoires raadpleegt u de handleiding die aan het accessoire is toegevoegd.
- Zet de schakelaars op de juiste instellingen. Dit wordt uitgelegd in '*De subwoofer aanpassen aan uw installatie*' (p. 8–9).
- Sluit uw luidsprekersysteem aan zoals beschreven in '*Uw luidsprekersysteem aansluiten*' (p. 6–7).
- Steek de netstekker van het systeem opnieuw in het stopcontact.

Waarschuwingen

- Zorg ervoor dat de subwoofer volgens de aanwijzingen in deze handleiding wordt opgesteld en aangesloten. Maak uitsluitend gebruik van door Bang & Olufsen goedgekeurde stands en muurbeugels om letsels te voorkomen!
- De subwoofer kan alleen volledig worden uitgeschakeld door deze van de netstroom te halen.
- Blokkeer de opening tussen de subwoofereenheden niet.
- De subwoofer is bestemd voor gebruik binnenshuis in een droge woonomgeving en bij temperaturen tussen de 10 en 40 °C.
- Denk eraan dat alle luidsprekers in een installatie moeten zijn aangesloten op het lichtnet en dat ze zijn ontworpen om altijd aangesloten te blijven op het lichtnet zodat ze automatisch kunnen worden ingeschakeld.
- Probeer nooit de behuizing van de subwoofer open te maken. Laat dergelijke werkzaamheden over aan vakkundige servicemonteurs!

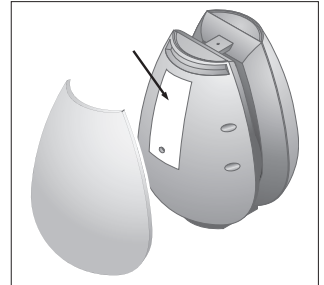

Locatie van het productidentificatielabel. Laat enkel deskundig personeel het omhulsel openen om schade aan de subwoofer te vermijden.

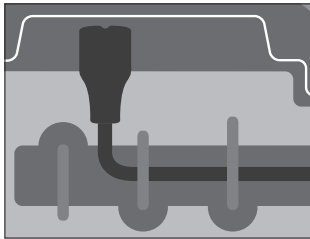
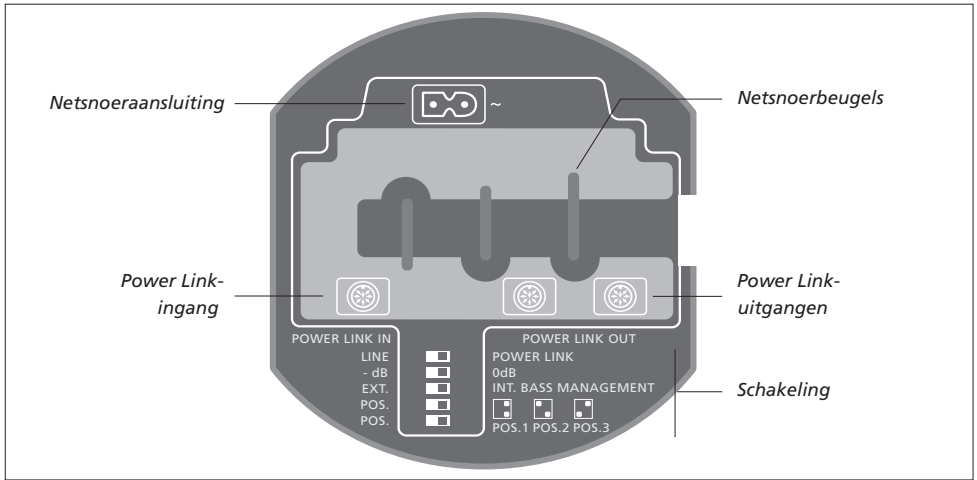

Om veiligheidsredenen **moet u** het netsnoer vastmaken achter de netsnoerbeugel.

Netsnoer: Het bijgeleverde netsnoer en de stekker zijn speciaal ontworpen voor het product. Indien u de stekker verandert of het netsnoer beschadigt, moet u bij uw Bang & Olufsen-verdeler een ander snoer kopen!

Sluit de subwoofer aan op uw systeem door een Power Link-kabel van Bang & Olufsen te gebruiken.

Het aansluitpaneel van de subwoofer bevindt zich onderaan, zie pagina 5.

Voor specifieke informatie over de andere luidsprekers en eenheden in uw Bang & Olufsen-systeem, verwijzen wij u naar de handleidingen die meegeleverd zijn met die producten.

Luidsprekeraansluitingen

Op deze twee pagina's staan voorbeelden van twee verschillende installaties.

Surroundsysteem:

Het systeem heeft een speciale subwooferaansluiting en alle luidsprekers worden direct aangesloten op uw Bang & Olufsen-systeem.

- > Sluit een uiteinde van de kabel aan op de ingang POWER LINK IN van de subwoofer en het andere uiteinde op de subwooferaansluiting van uw Bang & Olufsen-systeem.
- > Sluit uw andere luidsprekers aan op de luidsprekeraansluitingen van uw Bang & Olufsen-systeem.
- > Selecteer EXT. BASS MANAGEMENT, zie pagina 9.

Stereosysteem:

De linker- en rechterluidsprekers worden verbonden met de subwoofer en de subwoofer wordt verbonden met uw Bang & Olufsen-systeem.

- > Sluit een uiteinde van de kabel aan op de ingang POWER LINK IN van de subwoofer en het andere uiteinde op een van de luidsprekeraansluitingen van uw Bang & Olufsen-systeem.
- > Sluit de andere luidsprekers aan op de uitgangen POWER LINK OUT van de subwoofer.
- > Selecteer INT. BASS MANAGEMENT, zie pagina 9.

Aansluiting op het lichtnet

Sluit het meegeleverde netsnoer aan op de aansluiting ~.

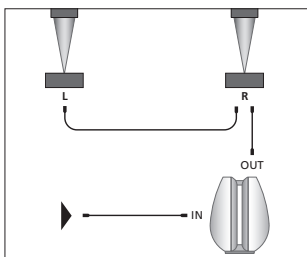
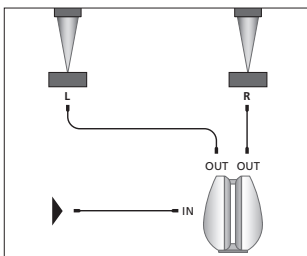
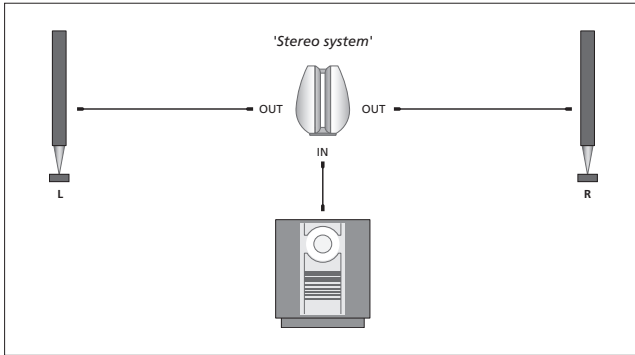
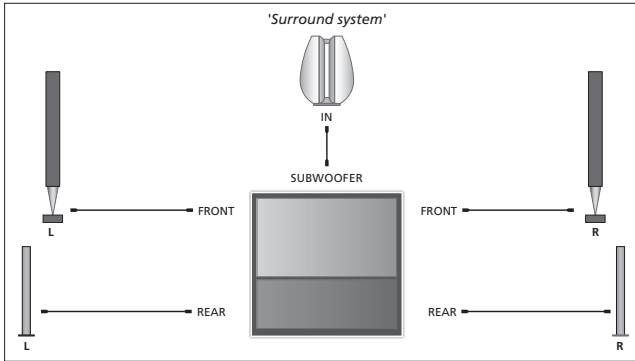

De signalen overbrengen van de ene naar de andere luidspreker: Om kabels vanaf beide voorluidsprekers naar de subwoofer te vermijden, kunt u het signaal van luidspreker naar luidspreker omleiden.

De subwoofer aanpassen aan uw installatie

De opstelling met de subwoofer is flexibel en eenvoudig. Door de relatief kleine omvang kan de subwoofer eenvoudig worden geïntegreerd in de meeste thuisomgevingen en bijna om het even waar worden geplaatst in de kamer.

Om het meest natuurlijke geluid te verkrijgen, plaatst u de subwoofer op de vloer in de voorste helft van de kamer – op basis van uw favoriete luisterpositie.

De POWER LINK- en LINE-schakelaar instellen

Gebruik deze schakelaar om uw systeem in te stellen.

... Voor een Bang & Olufsen-systeem:

Gebruik een Power Link-kabel van Bang & Olufsen om de subwoofer op uw systeem aan te sluiten.

Stel de schakelaar in op POWER LINK.

... Voor een niet-Bang & Olufsen-systeem:

Gebruik een speciale kabel met een gewone phono/mini-jack aan één eind en een DIN-plug aan het andere eind (optioneel toebehoren, verkrijgbaar bij uw Bang & Olufsen-dealer). Stel de schakelaar in op LINE.

De -dB/0dB-schakelaar instellen

Gebruik de -dB/0dB-schakelaar om de output van de subwoofer af te stemmen op de geluidsniveaus van verschillende aangesloten BeoLab-luidsprekers.

Stel de schakelaar enkel in op -dB als de subwoofer wordt gebruikt met BeoLab 4 PC.

Voor alle andere luidsprekers stelt u de schakelaar in op 0dB.

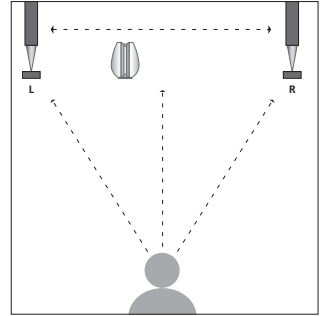

Ideaal gezien wordt de subwoofer op ongeveer dezelfde afstand geplaatst van uw favoriete luisterpositie als de voorluidsprekers, m.a.w. de linker-, (midden-) en rechterluidsprekers. Plaats de subwoofer indien mogelijk tussen de twee voorluidsprekers.

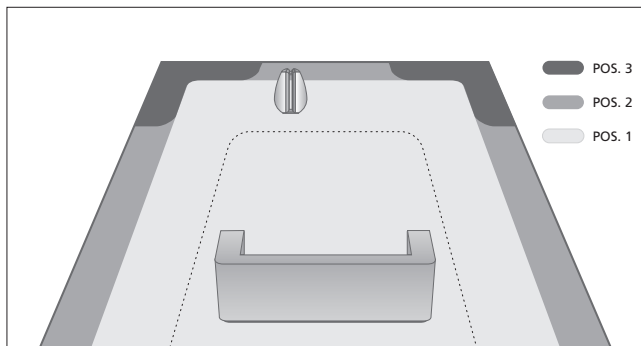

Plaats de subwoofer nooit achter uw luisterpositie. Het is aangeraden om geen luidsprekers binnen het gebied omgeven door de dunne stippellijn te plaatsen.

De EXT.- en INT. BASS MANAGEMENT-schakelaar instellen

Afhankelijk van uw opstelling moet u instellingen bepalen voor het bass-management.

- Stel de schakelaar in op 'EXT. BASS MANAGEMENT' als de subwoofer is aangesloten op een subwooferaansluiting op een product en er geen luidsprekers zijn aangesloten op de subwoofer.
- Stel de schakelaar in op 'INT. BASS MANAGEMENT' als er andere luidsprekers direct op de subwoofer zijn aangesloten.

De POS.-schakelaar instellen

Gebruik de positieschakelaar om de natuurlijke baswijziging weg te filteren als de subwoofer bijvoorbeeld in een hoek wordt geplaatst, in tegenstelling tot een meer vrijstaande positie.

De instelling van de POS.-schakelaar is gebaseerd op het aantal oppervlakken in de buurt van de subwoofer (binnen ong. 50 cm).

De POS.-schakelaar heeft drie standen:

- POS.1: gebruik deze instelling als de subwoofer zich in de buurt van een oppervlak bevindt (vrijstaand in een kamer of tegen een muur). Aangegeven door de lichtgrijze gebieden in de illustratie.
- POS.2: gebruik deze instelling als de subwoofer zich in de buurt van twee oppervlakken bevindt (op de vloer dicht bij een muur). Aangegeven door de grijze gebieden in de illustratie.
- POS.3: gebruik deze instelling als de subwoofer zich dicht bij drie oppervlakken bevindt (in een hoek). Aangegeven door de donkergrijze gebieden in de illustratie.

De aangegeven posities zijn enkel richtlijnen. U kunt de POS.-schakelaar op om het even welke van de drie posities instellen, afhankelijk van uw geluidsvoorkeur.

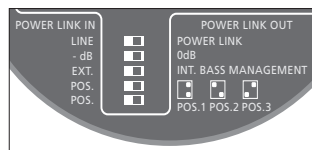

Stel de POS.-schakelaar in op basis van uw installatie.

BeoLab 4 gebruiken met uw subwoofer.

Gebruik indien mogelijk een Power Link-kabel en stel de POWER LINK-schakelaar in op LEFT of RIGHT. Als u gebruikmaakt van een mini-jack-kabel, stel dan de LINE IN-schakelaar altijd in op LINE. Maak geen gebruik van de instelling PC. Stel de schakelaar op uw subwoofer in op 0dB.

Opgelet! Maak geen gebruik van de instelling -dB op uw subwoofer tenzij u een BeoLab 4 PC hebt aangesloten.

Afval van elektrische en elektronische apparaten (AEEA)
– Milieubescherming



Elektrische en elektronische apparaten, onderdelen en batterijen gemarkeerd met dit symbool mogen niet als normaal huishoudelijk afval worden afgedankt. Alle elektrische en elektronische apparaten, onderdelen en batterijen moeten afzonderlijk worden verzameld en afgedankt. Als elektrische en elektronische apparaten en batterijen worden afgedankt door middel van verzamelsystemen zoals die in uw land beschikbaar zijn, dan beschermt u het milieu en de gezondheid, terwijl u ook bijdraagt aan het zorgvuldig en verstandig gebruik van de natuurlijke

hulpbronnen. Het verzamelen van elektrische en elektronische apparaten, batterijen en afval voorkomt potentiële vervuiling van de natuur met de gevaarlijke stoffen die aanwezig kunnen zijn in elektrische en elektronische producten en apparaten. Uw Bang & Olufsen-dealer zal u adviseren over de correcte manier van afdanken in uw land.

Als een product te klein is om van het symbool te worden voorzien, dan zal het symbool worden opgenomen in de gebruikershandleiding, op het garantiebewijs of op de verpakking.



Dit product is conform de bepalingen van Richtlijnen 2004/108/EC en 2006/95/EC.

Alle producten van Bang & Olufsen voldoen aan de geldende milieuwetgeving over de hele wereld.

Technische gegevens, functies en het gebruik van deze functies kunnen zonder voorafgaande kennisgeving worden gewijzigd.

